

ALINCO

TRANSCPTOR FM DOBLE BANDA VHF/UHF

DR-605T

DR-605E

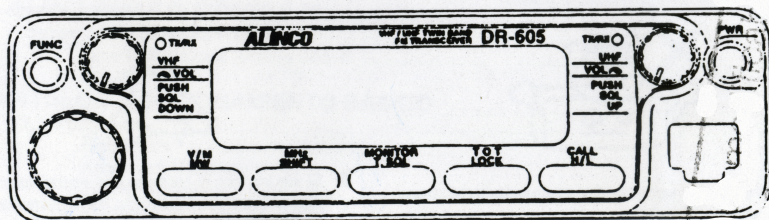

Manual de Instrucciones

Gracias por adquirir este transceptor **ALINCO**.
Para obtener el máximo rendimiento del
equipo, lea detenidamente este manual de
instrucciones y consérvelo para referencias
futuras.

 **ALINCO**
ELECTRONICS INC.

Precauciones

- No abra la carcasa del transceptor ni toque componentes internos.

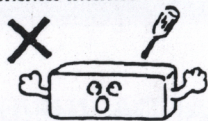

- No exponga el transceptor directamente a los rayos del sol o a fuentes de calor. Evite utilizarlo en ambientes excesivamente polvorientos o húmedos.



- No coloque sobre el transceptor recipientes que puedan derramar líquidos.



- Para una ventilación adecuada, deje una separación de unos 10 cm entre la parte posterior del transceptor y la pared.

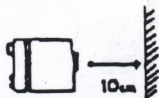

- Si el transceptor produce interferencias molestas en magnetoscopios o televisores, aleje el transceptor de dichos equipos.

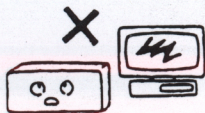

- No tire del cable de alimentación para desenchufarlo ni lo empalme con prolongadores, ya que tales manipulaciones podrían dañar o cortocircuitar el cable.

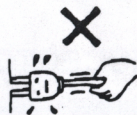

- Utilice una fuente de alimentación regulada de 13.8 V CC para este transceptor. El equipo deberá estar conectado a tierra.

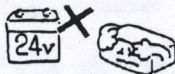

- Evite condensaciones. La humedad del aire se condensará en el transceptor cuando lo traslade de un ambiente frío a otro caliente. Esto ocasionará que el equipo no funcione correctamente. Si se produce condensación en la superficie de la unidad, séquela con un paño o espere a que se evapore.



- Si alguna vez el transceptor emite humo u olores extraños, apáguelo inmediatamente y desenchúfelo. Póngase en contacto con un distribuidor autorizado ALINCO.

■ Antes de Transmitir

Existen muchas emisoras comerciales y relacionadas con empresas en la vecindad de las bandas de radioaficionado. Cuando trabaje con una emisora de radioaficionado, es importante atenerse a todas las normas de conducta y evitar interferir con otras emisoras, particularmente durante la utilización de unidades móviles. En particular, asegúrese de obtener las autorizaciones pertinentes cuando utilice su transceptor en las siguientes circunstancias: en barcos, aviones o trenes; cerca de aeropuertos, emisoras y repetidores comerciales.

Contenido

Precauciones	ii
Contenido	iii
Acerca de Este Manual	v
Convencionalismos Utilizados	vi
CAPÍTULO 1 PREPARACIÓN	1
1.1 Desembalaje	1
1.2 Teclas, Terminales y Display	2
Panel Principal	2
Display LCD	5
Panel Posterior	6
Micrófono	6
CAPÍTULO 2 INSTALACIÓN Y CONEXIÓN	7
2.1 Instalación y Conexión Para Uso en Base	7
Conexión del Micrófono	7
Conexión de la Antena	7
Conexión de la Fuente de Alimentación	8
Conexión de un Altavoz Externo	8
2.2 Instalación y Conexión Para Uso Móvil	9
Ubicación	9
Conexión del Micrófono	9
Conexión de la Fuente de Alimentación	9
Instalación del Transceptor	10
Conexión de una Antena Móvil	10
CAPÍTULO 3 FUNCIONAMIENTO BÁSICO	11
3.1 Recepción	11
Encendido	11
Ajuste del Volumen	11
Ajuste del Squelch	11
Selección de la Banda Principal	12
Selección de Frecuencia	13
3.2 Transmisión	14
Selección de la Banda Principal	14
Sintonía de la Frecuencia	14
Selección de la Potencia de Transmisión	14
Transmisión	14
3.3 Modalidades de Funcionamiento	15
Modo VFO	15
Modo Memoria	15
Modo CALL	15



Nota: Aunque en este manual se utiliza para los ejemplos el modelo DR-605T (Versión para U.S.A.), el funcionamiento del modelo DR-605E (Versión Europea) es similar.

CAPÍTULO 4 FUNCIONES AVANZADAS	16
4.1 Canal de memoria	16
Información Almacenable	16
Recuperar un Canal de Memoria	16
Programación de un Canal de Memoria	17
Eliminación de un Canal de Memoria	18
4.2 Canal CALL	19
Recuperación del Canal CALL	19
Modificación de la Frecuencia del Canal CALL	19
4.3 Exploración (Scanning)	20
Exploración en Banda	20
Exploración en Memoria	21
Funcionamiento Durante la Exploración	22
4.4 Otras Funciones Útiles	23
Codificador de Tonos y Frecuencia de Tonos	23
Función TOT	24
Función Split	26
Función Inversa	29
Selección del Paso de Sintonía	30
Función Bloqueo de Teclado (KEY LOCK)	30
Función MONITOR	31
Activación de Señal Acústica (pitido On/Off)	31
4.5 Reinicio	32
CAPÍTULO 5 COMUNICACIONES SELECTIVAS	33
5.1 Squelch de Tonos (CTCSS)	33
Selección de una Frecuencia de Tonos	33
Transmisión	34
Recepción	34
Exploración	34
Desactivación del Squelch de Tonos	34
Exploración de Tonos	35
5.2 Ráfaga de Tonos	36
CAPÍTULO 6 MANTENIMIENTO	37
6.1 Detección de Problemas	37
6.2 Limpieza	38
APÉNDICES	39
A Funcionamiento en Radiopaquete	39
Radiopaquete a 1200 bps	40
Radiopaquete a 9600 bps	41
B Funciones del Display de Canales	42
C Modo XBR (Repetidor en Banda Cruzada - Sólo para el DR-605T)	43
D Función de CLONACIÓN	44
E Función de CONFIGURACIÓN (SET)	45
Acceso a la Función de Configuración	45
Selección de Elementos Configurables	45
Confirmación de la Configuración	46
Selección de la Condición para Reanudar la Exploración	46
Selección de la Frecuencia de la Ráfaga de Tonos	46
Selección del Nivel del BCL0 (Bloqueo del Canal Ocupado)	47
Activar/Desactivar las Funciones MONITOR y BLOQUEO DEL TECLADO (Sólo para la Función 1 del Display de Canales)	47
F Opciones	48
G Especificaciones	48

Acerca de Este Manual

CAPÍTULO 1 COMIENZO

Muestra los componentes en la caja de embalaje del DR-605. Verifique la presencia de todos ellos. En este capítulo también se explican las teclas, display LCD y terminales del transceptor

1

CAPÍTULO 2 INSTALACIÓN Y CONEXIONES

Explica los procedimientos de instalación y conexión para estación base y funcionamiento móvil.

2

CAPÍTULO 3 FUNCIONAMIENTO BÁSICO

Explica los procedimientos básicos de recepción y transmisión. Este capítulo resulta especialmente útil para radioaficionados novatos.

3

CAPÍTULO 4 FUNCIONES AVANZADAS

Explica cómo utilizar las diversas funciones de este transceptor. Deberá dominar el uso de dichas funciones para aprovechar al máximo el transceptor.

4

CAPÍTULO 5 COMUNICACIONES SELECTIVAS

Explica cómo comunicarse con un correspondiente específico utilizando la unidad de squelch de tonos (EJ-24U). Deberá leer este capítulo solamente si dicha unidad se encuentra instalada en el transceptor.

5

CAPÍTULO 6 MANTENIMIENTO

Explica cómo detectar problemas y limpiar del equipo.

6

APÉNDICES

Muestra las opciones y especificaciones. Los apéndices también proporcionan a los radioaficionados experimentados y a los distribuidores la siguiente información:

- **Funcionamiento en Radiopaquete**
- **Funciones del Display de Canales**
- **Función XBR (Repetidor en Banda Cruzada)**
- **Función de Clonación**
- **Función de Configuración**

**A
P
P**

Convencionalismos Utilizados

En este manual se emplean los siguientes símbolos.



Indica una situación de peligro que, si no se evita, producirá la muerte o heridas graves.



Indica una situación de peligro que, si no se evita, producirá graves daños al receptor.



Indica una excepción o nota relacionada con el procedimiento.



Proporciona sugerencias de utilidad.



Indica una página de referencia.

CAPÍTULO 1 PREPARACIÓN

1.1 Desembalaje

La caja del DR-605 contiene los componentes que se ilustran a continuación. En primer lugar, compruebe que todos estén presentes. Si falta algún componente o se encuentra dañado, póngase en contacto con un distribuidor autorizado ALINCO.

■ Transceptor DR-605

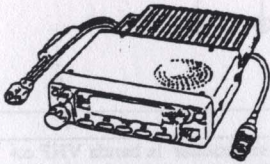

■ Micrófono

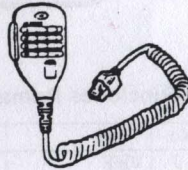

⚠ Nota: El micrófono DTMF es opcional en el modelo DR-605E

■ Soporte para instalación móvil

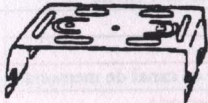

■ Cable de alimentación de CC con fusibles



■ Tornillos para instalación del soporte móvil

• Tornillos hexagonales (M4 x 8 mm)

 x 4

• Tornillos de acanalar (M5 x 20 mm)

 x 4

■ Manual de instrucciones (este manual)



■ Llave de tuercas hexagonal

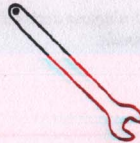

• Tornillos sin punta (M5 x 20 mm)

 x 4

• Tuercas hexagonales (M5)

 x 4

• Fusible (15 A)

 x 1

1.2 Teclas, Terminales y Display

Panel Principal

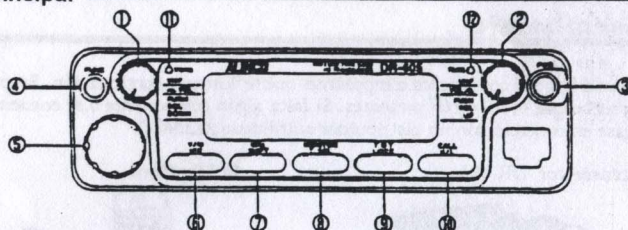

■ Funciones Primarias

No.	Tecla	Función	Página
1	VHF	Pulse este mando para seleccionar la banda VHF como banda principal. Gírelo para ajustar el volumen de la banda VHF. Cuando establezca el desplazamiento, púlselo para disminuirlo en pasos de 1 MHz.	12, 27
2	UHF	Pulse este mando para seleccionar la banda UHF como banda principal. Gírelo para ajustar el volumen de la banda UHF. Cuando establezca el desplazamiento, púlselo para aumentarlo en pasos de 1 MHz.	12, 27
3	PWR	Enciende y apaga el transceptor.	11
4	FUNC	Selecciona el modo función.	—
5	Dial	Cambia la frecuencia y número de canal de memoria.	13, 16
6	V/M(MW)	Conmuta entre modo VFO y memoria.	16
7	MHz (SHIFT)	Cambia la frecuencia en pasos de 1 MHz.	13
8	MONITOR (T.SQL)	Abre el squelch	31
9	TOT (LOCK)	Selecciona el modo configuración del TOT.	24
10	CALL (H/L)	Restablece el canal CALL.	19

⚠ Nota: Si no se lleva a cabo ninguna acción durante cinco segundos una vez aparece el símbolo  el modo función se anula.

■ LED

No.	LED	Función	Página
1	VHF TX/RX LED	Luce verde cuando se recibe una transmisión por la banda VHF. Luce rojo cuando se transmite por la banda VHF.	13,14
2	UHF TX/RX LED	Luce verde cuando se recibe una transmisión por la banda UHF. Luce rojo cuando se transmite por la banda UHF.	13,14

■ **Funciones Secundarias (mientras aparece  después de pulsar la tecla FUNC)**

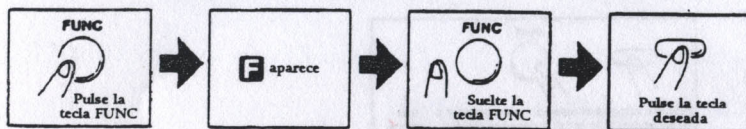

⚠ **Nota:** Si no se lleva a cabo ninguna acción durante cinco segundos una vez aparece el símbolo  el modo función se anula.

No.	Tecla	Función	Página
①	VHF	Pulse este mando para seleccionar el nivel del squelch en la banda principal. Cada vez que lo pulse, disminuirá el nivel.	11
②	UHF	Pulse este mando para seleccionar el nivel del squelch en la banda principal. Cada vez que lo pulse, aumentará el nivel.	11
④	FUNC	Confirma la selección y sale del modo función.	—
⑤	Dial	Cambia el canal de memoria.	17
⑥	V/M(MW)	En modo VFO, pulse esta tecla para registrar datos en el canal de memoria seleccionado. En modo memoria, púlsela para seleccionar los canales específicos que no se van a explorar durante la exploración en memoria.	17,21
⑦	MHz (SHIFT)	Selecciona la función configuración del desplazamiento.	26
⑧	MONITOR (T.SQL)	Selecciona el codificador de tonos y las funciones de configuración del squelch de tonos.	23,33
⑨	TOT (LOCK)	Bloquea las teclas.	30
⑩	CALL (H/L)	Conmuta entre potencia de transmisión alta y baja.	14

■ **Funciones Secundarias (mientras se mantiene pulsada la tecla FUNC)**

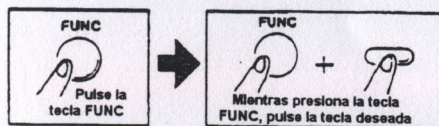

No.	Tecla	Función	Página
①	VHF	Selecciona el funcionamiento en packet a 9600 bps.	41
②	UHF	Activa/desactiva la función señal acústica (pitido).	31
⑤	Dial	Cambia el canal de memoria donde se desean almacenar las frecuencias de banda cruzada.	28
⑥	V/M(MW)	En modo VFO, pulse esta tecla para registrar las bandas cruzadas en el canal de memoria seleccionado. La frecuencia de la banda principal es para recepción, y la de la sub-banda para transmisión.	18,28
⑦	MHz (SHIFT)	Selecciona la función configuración de pasos de sintonía.	30
⑩	CALL (H/L)	Selecciona la función de configuración (SET).	45

■ Funciones cuando se Enciende el Transceptor

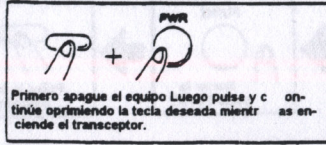

No.	Tecla	Función	Página
Ⓓ	VHF	Selecciona el modo repetidor en banda cruzada.	43
Ⓚ	UHF	Desactiva el modo repetidor en banda cruzada.	43
Ⓛ	FUNC	Restablece los parámetros originales (reset).	32
Ⓢ+Ⓓ	V/M+VHF	Selecciona la función display de canales.	42
Ⓢ+Ⓚ	V/M+MONITOR	Selecciona la función de donación.	44
Ⓢ+Ⓛ	V/M+CALL	Selecciona la función de configuración (SET).	42

Display LCD

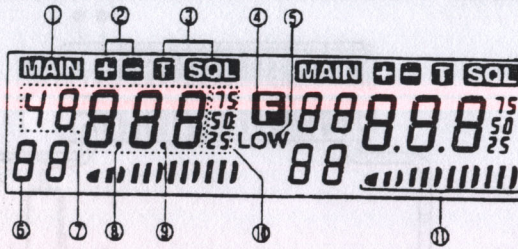

No.	Tecla	Función	Página
1	MAIN	Aparece en la banda principal.	12
2	+ -	Aparece - en la banda principal cuando se selecciona el desplazamiento negativo. El símbolo + aparece cuando se selecciona el desplazamiento positivo. Cuando se selecciona un canal de memoria de banda cruzada, aparecen + -.	26,28
3	T SQL	T aparece cuando se encuentra activado el codificador de tonos. T SQL aparecen cuando se encuentra activada la unidad de squelch de tonos.	23,33
4	F	Aparece cuando se pulsa la tecla FUNC y desaparece si no se realiza ninguna acción durante cinco segundos.	—
5	LOW	Aparece cuando está seleccionada la potencia de transmisión baja. Desaparece si está seleccionada la potencia alta.	14
6	88	Muestra el número del canal de memoria seleccionado y el nivel del squelch. "C" aparece cuando se selecciona el canal CALL, y "i" cuando se activa la función bloqueo de teclado.	16,19, 37
7	88888	Muestra las frecuencias de transmisión y recepción seleccionadas.	—
8	Punto decimal	Aparece a continuación del dígito de las unidades de MHz de las frecuencias de transmisión, recepción y desplazamiento. El punto parpadea durante la exploración, y desaparece al seleccionar un canal de memoria marcado para ser excluido de la exploración.	20,21, 32
9	Punto decimal del tono	Aparece a continuación del dígito de las unidades de Hz de la frecuencia del tono. También aparece después del dígito de las unidades de kHz cuando se está seleccionando el paso de sintonía. El punto parpadea sólo durante la modalidad de exploración con canal ocupado.	23,30, 35
10	75 50 25	Indica los dígitos de la frecuencia seleccionada por debajo de 1 kHz siempre que no sean "00".	—
11	Barra gráfica	Indica la potencia relativa de la transmisión recibida y el nivel relativo de la potencia de transmisión.	13,14

Panel Posterior

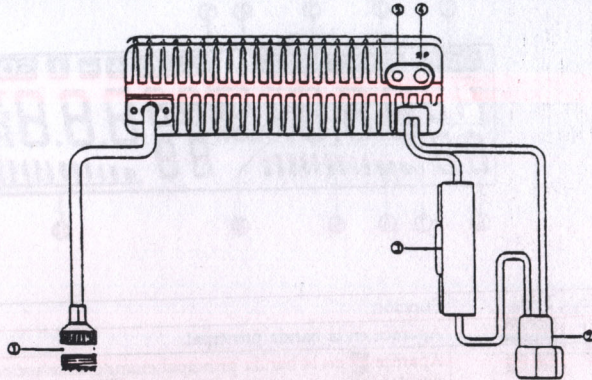

No.	Nombre	Función	Pág.
①	Conector de antena	Conecta una antena de doble banda de 50 Ω.	7
②	Cable de alimentación	Conecta el cable suministrado (Rojo al positivo; negro al negativo).	8
③	Portafusibles	Incorpora un fusible en su interior.	38
④	Conector SP	Conecta un altavoz externo. Este conector es una entrada de PTT para funcionamiento en packet a 9600 bps y entrada/ salida de datos para clonación.	8, 40, 41
⑤	Conector para entrada de datos	Entrada/salida de datos de transmisión para funcionamiento en packet a 9600 bps.	41

Micrófono

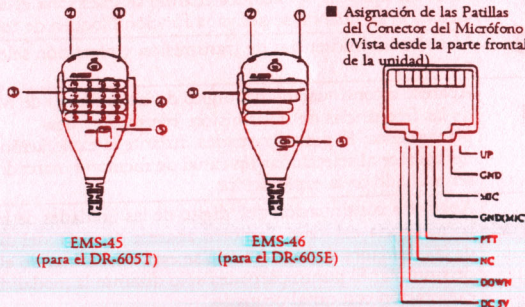

No.	Tecla	Función
①	UP (Arriba)	Incrementa la frecuencia, número de canal de memoria y valor de configuración
②	DOWN (Abajo)	Disminuye la frecuencia, número de canal de memoria y valor de configuración
③	PTT	Pulse para transmitir y suelte para recibir por la banda principal.
④	DTMF	Pulse las teclas para transmitir el código DTMF seleccionado, que deberá enviarse antes que la transmisión de voz cuando se comunique con un correspondal específico.
⑤	Conmutador de bloqueo de la tecla UP/DOWN	Entrada/salida de datos de transmisión para funcionamiento en packet a 9600 bps.

CAPÍTULO 2 **INSTALACIÓN Y CONEXIÓN**

2.1 **Instalación y Conexión para Estación Base**

Siga los procedimientos indicados a continuación para instalar y conectar correctamente el equipo.

Conexión del Micrófono

Conecte la clavija modular del micrófono suministrada con el equipo en el conector para micrófono. Inserte la clavija hasta escuchar un "click".



Nota: Al conectar, fíjese en la posición de la clavija modular.

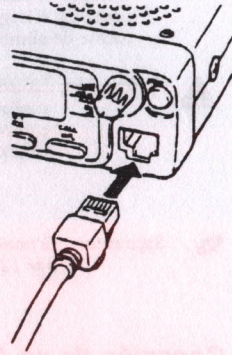

Conexión de la Antena

1. Conecte la clavija UHF del cable coaxial de la antena al conector que sale del panel posterior.
2. Enrosque la tuerca redonda del conector.

■ **Acerca de la Antena**

Utilice una antena doble banda de 145/440 MHz.

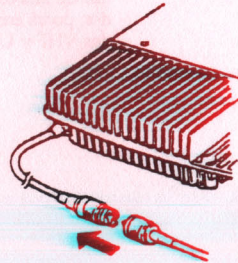

Nota: La impedancia de salida del transceptor es de 50 Ω. Cualquier discrepancia entre las impedancias de la antena, cable coaxial y transceptor, puede disminuir la potencia de salida y afectar otros equipos electrónicos, como por ejemplo aparatos de televisión.

Conexión de la Fuente de Alimentación

Advertencia: Antes de conectar una fuente de alimentación, asegúrese de que tanto ésta como el transceptor se encuentren apagados.

Conecte el cable de alimentación de CC suministrado con el equipo a una fuente de alimentación regulada de 13'8 V CC.

- Conecte el cable rojo al terminal positivo y el negro al negativo de la fuente de alimentación.

Precaución: Utilice el cable de CC suministrado con el equipo para realizar la conexión.

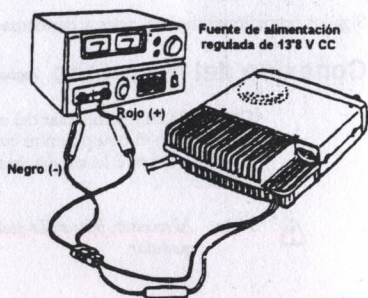

Sugerencia: Es recomendable utilizar una fuente de alimentación regulada con capacidad para suministrar 12 A continuos o más.

Conexión de un Altavoz Externo

Cuando conecte un altavoz externo adquirido en una tienda del ramo al terminal de altavoz (8 Ω) en el panel posterior, podrá escuchar el sonido de las bandas VHF y UHF por dicho altavoz.

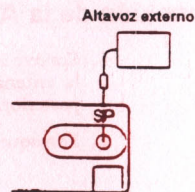

Clavija de 3'5



2.2 Instalación y Conexión para Uso Móvil

En aplicaciones móviles la seguridad en la conducción del vehículo tiene prioridad sobre el manejo del transceptor. Siga los procedimientos que se detallan a continuación para realizar una instalación y conexión segura.

Ubicación

Escoja un lugar donde los mandos y el micrófono resulten fácilmente aseguibles y permitan conducir el vehículo con seguridad.

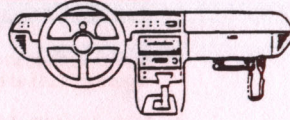

Evite lugares donde:

- Las rodillas puedan chocar frecuentemente con el transceptor.
- El transceptor vibre.
- El transceptor se caliente, por ejemplo si se instala cerca de la salida de calefacción.

Conexión del Micrófono

Conecte el micrófono al transceptor

⇒ Para detalles adicionales, refiérase a la página 7.

Conexión de la Fuente de Alimentación

1. Conecte el cable de alimentación suministrado con el equipo directamente a la batería de 12 V del vehículo.
 - Conecte el cable rojo al borne positivo y el negro al borne negativo de la batería del vehículo.

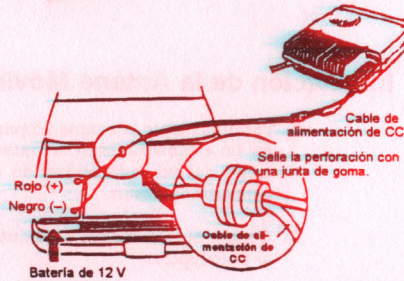

Advertencia: Conecte el cable negro al borne negativo en último lugar para evitar cortocircuitos.

2. Fije el cable en un lugar ventilado y seco.



Nota: Si conduce el cable a través de una perforación para cableado, selle la apertura con una junta de goma.



Precaución: Si su vehículo utiliza una batería de 24 V, utilice un convertidor de tensión tipo CC/CC para convertirla a 12 V. No conecte el cable de alimentación al conector de mechero ya que la tensión de esta toma es inestable.

Instalación del Transceptor

Siga el procedimiento que aparece a continuación para instalar el transceptor debajo de la guantera, por ejemplo.

1. Fije el soporte de instalación a la guantera con las arandelas (x4) y los tornillos de perforación (x4) suministrados con el equipo.
2. Apriete ligeramente los tornillos hexagonales (x4) al transceptor.
3. Pase el tornillo hexagonal D por la ranura posterior del soporte deslizando el transceptor hacia arriba.
4. Pase el tornillo hexagonal Q por una de las tres ranuras anteriores del soporte para que el transceptor resulte más accesible. Deslice el transceptor hacia adelante y fíjelo. A continuación apriete del todo los tornillos hexagonales.

Para hacer perforaciones de 4 +/- 0,2mm en el fondo de la guantera

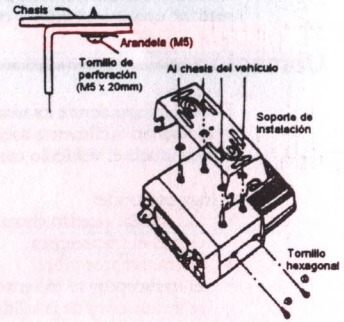

Instalación de la Antena Móvil

1. Fije firmemente la antena adquirida en un establecimiento del ramo al techo del vehículo utilizando una base para la misma.
2. Conecte el cable coaxial de la antena al transceptor.



⇒ Para detalles sobre la conexión de la antena, refiérase a la página 7.

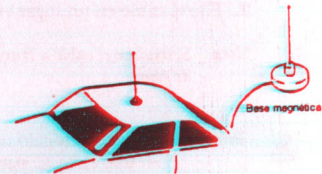

CAPÍTULO 3 FUNCIONAMIENTO BÁSICO

3.1 Recepción

En esta sección se explica el procedimiento básico para recepción.

Encendido

Pulse el conmutador **PWR**.

- Pulsando este conmutador de nuevo se apaga el transceptor.

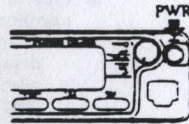

Ajuste del Volumen

VHF: Gire el mando **VHF**.
UHF: Gire el mando **UHF**.

- Girándolo en sentido favorable al reloj se aumenta el volumen.
- Girándolo en sentido inverso al reloj se reduce el volumen.

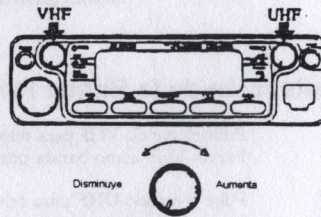

Ajuste del Squelch

1. Pulse la tecla **FUNC** y mientras visualiza **F** en el display, pulse el mando **VHF** o **UHF** para fijar el nivel del squelch (0 a 9). El símbolo **SQL** parpadea durante el procedimiento.

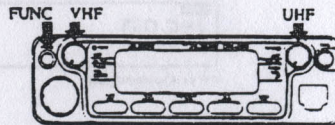

- El nivel de ajuste aparece en la pantalla LCD. (El valor predeterminado es "3").

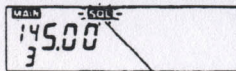

En la banda de VHF

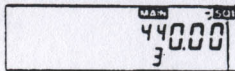

En la banda de UHF

CAPÍTULO 3 FUNCIONAMIENTO BÁSICO

2. Fije el nivel de squelch en la posición donde desaparezca el ruido.

- Pulse el mando UHF para aumentar el nivel del squelch.
- Pulse el mando VHF para disminuir el nivel del squelch.

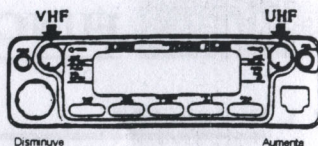

Nota: Si fija el nivel del squelch demasiado alto no podrá escuchar las transmisiones débiles.

3. Pulse la tecla FUNC, V/M, o PTT del micrófono para confirmar la selección.

- El indicador de nivel del squelch desaparece y se confirma el nivel seleccionado.

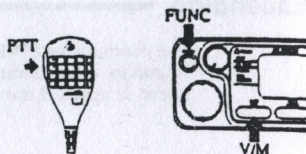
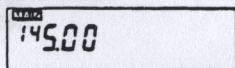

Nota: Si no se lleva a cabo ninguna acción durante cinco segundos, el nivel seleccionado también queda confirmado.

Selección de la Banda Principal

Pulse el mando VHF para seleccionar la banda VHF como banda principal.

Pulse el mando UHF para seleccionar la banda UHF como banda principal.

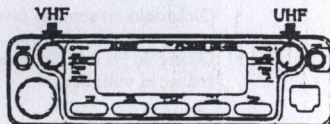

- Aparece la señal **MAIN** en la banda principal.

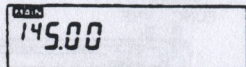

VHF es la banda principal

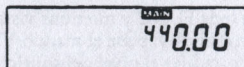

UHF es la banda principal

Selección de la Frecuencia

Gire el mando DIAL o pulse las teclas UP/DOWN del micrófono.

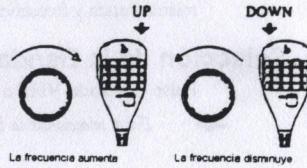

- Cuando se detecta una transmisión, el LED TX/RX de la banda de recepción luce verde. En indicador S (S-meter) muestra la intensidad de la transmisión.



Sugerencia: Pulse y mantenga oprimida la tecla UP/DOWN para avanzar secuencialmente la frecuencia en forma continua. Mantenga pulsada cualquiera de las dos teclas durante uno o dos segundos para iniciar la exploración. (Para más información sobre la exploración, refiérase a la página 20).

■ Modificación de la Frecuencia en Pasos de 1 MHz

1. Pulse la tecla MHz.
 - Los números inferiores a 1 MHz desaparecen del display.

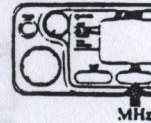
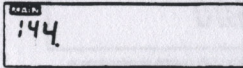

2. Gire el mando Dial o pulse las teclas UP/DOWN del micrófono.
 - La frecuencia varía en pasos de 1 MHz.

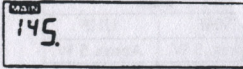

3. Para establecer la frecuencia modificada, pulse una de las siguientes teclas: V/M, MHz, o FUNC.
 - Reaparecen en el display los números inferiores a 1 MHz.



Nota: Si no se lleva a cabo ninguna acción después de haber pulsado la tecla MHz por primera vez, la frecuencia modificada también queda confirmada y reaparecen los dígitos inferiores a 1 MHz.

3.2 Transmisión

Esta sección explica el procedimiento básico de transmisión. Si transmite y recibe por la misma banda y frecuencia, empiece por la sección "Selección de Potencia de Transmisión".

Selección de la Banda Principal

Pulse el mando VHF o UHF para seleccionar la banda principal.

➔ Para seleccionar la banda principal, refiérase a la página 12.

Selección de la Frecuencia

Seleccione una frecuencia para transmitir.

➔ Para seleccionar la frecuencia, refiérase a la página 13.

Selección de la Potencia de Transmisión

Pulse la tecla FUNC y mientras aparece el símbolo **F** en el display, pulse la tecla CALL (H/L) para seleccionar la potencia de transmisión. La pulsación de esta tecla conmuta entre potencia alta y baja.

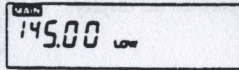
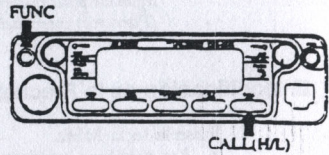

Aparece LOW cuando se selecciona la potencia baja

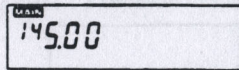

Desaparece LOW cuando se selecciona la potencia alta



- Nota:**
- Se puede cambiar la potencia durante la transmisión.
 - Se puede fijar por separado la potencia de transmisión para VHF y UHF.

Selección de Potencias de Transmisión

Modelo / Selección	Alta		Baja	
	VHF	UHF	VHF	UHF
57 ST	50 W	35 W	Aprox. 5 W	Aprox. 5 W
57 SE	50 W	35 W	Aprox. 5 W	Aprox. 5 W

Transmisión

1. Pulse la tecla PTT del micrófono y dirija su voz hacia el mismo.
 - El LED TX/RX de la banda principal luce rojo.
 - La potencia se visualiza mediante el indicador de señal de RF (S-meter) durante la transmisión.
2. Suelte la tecla PTT para pasar a recepción.

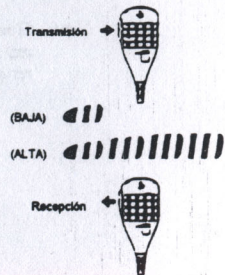

3.3 Modalidades de Funcionamiento

El transceptor tiene tres modalidades de funcionamiento.

Función VFO

En la función VFO se puede cambiar fácilmente la frecuencia con el mando Dial o las teclas UP/DOWN del micrófono.

■ Pasar al Modo VFO desde Otras Funciones

Pulse la tecla V/M

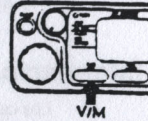
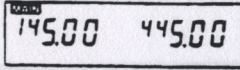

⚠ Nota: En la función CALL, al pulsar la tecla V/M puede activarse la función memoria. En este caso, pulse de nuevo V/M para pasar al modo VFO.

Función Memoria

En la función memoria se pueden recuperar frecuencias y parámetros programados en los canales de memoria. El número del canal de memoria se cambia girando el mando Dial o pulsando las teclas UP/DOWN del micrófono.

■ Pasar al Modo Memoria desde Otras Funciones

Pulse la tecla V/M.

- Se visualiza el último número de canal utilizado y sus parámetros.

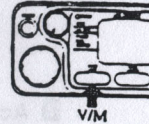
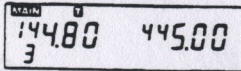

⚠ Nota: En la función CALL, al pulsar la tecla V/M puede activarse la función VFO. En este caso, pulse de nuevo V/M para pasar al modo memoria.

➡ Para detalles sobre cómo utilizar los canales de memoria, refiérase a la página 16.

Función CALL

En la función CALL se puede activar el canal CALL para esperar llamadas de otras emisoras.

■ Pasar al Modo CALL desde Otras Funciones

Pulse la tecla CALL.

- Aparece la letra "C" en el display.

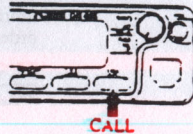
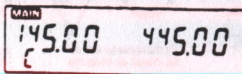

➡ Para detalles sobre el canal CALL refiérase a la página 19.

CAPÍTULO 4 FUNCIONES AVANZADAS

4.1 Canales de Memoria

Este transceptor tiene 50 canales de memoria y un canal CALL en cada una de las bandas VHF y UHF. Los canales de memoria son útiles para almacenar las frecuencias y parámetros que se utilizan más a menudo, permitiendo restablecerlos con facilidad.

Información Almacenable

Los canales de memoria pueden almacenar la siguiente información:

- Frecuencias de recepción y transmisión
- Dirección del desplazamiento
- Activación/ desactivación del codificador/ decodificador de tonos
- Paso de sintonía
- Frecuencia del desplazamiento
- Frecuencia del codificador/ decodificador de tonos

Recuperación de Canales de Memoria

1 Selección de la Banda Principal

Pulse el mando VHF o UHF para establecer la banda principal.

- Aparece **MAIN** en la banda seleccionada como principal.

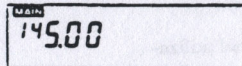

2 Activar la Función Memoria

Pulse la tecla V/M.

- Aparece el último canal de memoria utilizado.

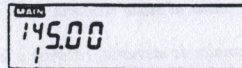

No. del canal de memoria

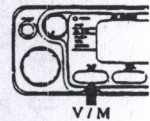

3 Selección de los Números de los Canales de Memoria

Gire el mando DIAL o pulse las teclas UP/DOWN del micrófono.

- Los números de los canales de memoria se visualizan en el siguiente orden:

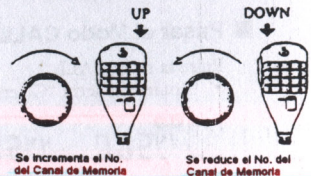
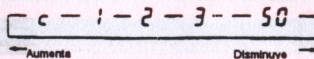

Nota: El display sólo muestra los números de canales de memoria que están programados.

Programación de Canales de Memoria

1 Selección de la Banda Principal

Pulse el mando VHF o UHF para seleccionar una de ellas como banda principal.

2 Seleccionar la Frecuencia

En modo VFO, seleccione la frecuencia y demás parámetros.

3 Selección de los Canales de Memoria a Programar

1. Pulse la tecla FUNC.

- Se visualiza **F** y el último número de canal utilizado. El transceptor permanece en modo VFO.

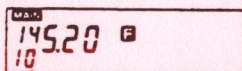
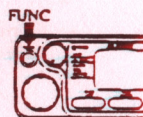

No. del canal de memoria

2. Gire el mando Dial o pulse las teclas UP/DOWN del micrófono para seleccionar un canal de memoria.

- Se puede seleccionar cualquier canal de memoria, incluyendo los que no estén programados.

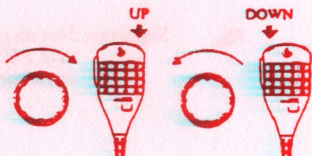

(Canal programado)

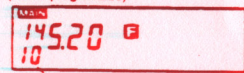

Permanece fijo

(Canal no programado)

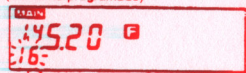

Intermitente

4 Almacenamiento de Datos en los Canales de Memoria

Pulse la tecla V/M mientras se visualiza **F**.

- Desaparecerá **F** y el número del canal de memoria; la frecuencia y parámetros actuales en el VFO quedarán registrados en el canal de memoria seleccionado.

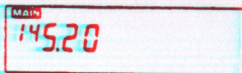
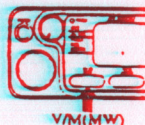

Borrar Canales de Memoria

1 Selección de los Canales de Memoria a Eliminar

En la función memoria, seleccione el canal que desea eliminar.

 *Nota: El canal CALL no se puede eliminar.*

 Para detalles sobre cómo seleccionar los canales, refiérase a la página 16.

2 Eliminación de Datos de los Canales de Memoria

Oprima V/M mientras mantiene pulsada la tecla FUNC.

- El número de canal de memoria parpadea y los datos se borran.

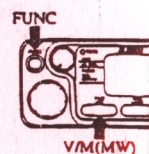
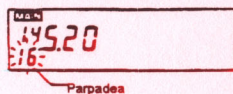

 *Sugerencia: Si en este punto desea restaurar el canal borrado, pulse y mantenga oprimida la tecla FUNC y oprima V/M, pero si cambia el número del canal de memoria después de borrar los datos luego no podrá recuperarlos.*

4.2 Canal CALL

El canal CALL almacena las frecuencias de llamada de las bandas VHF y UHF respectivamente. Dicho canal puede recuperarse fácilmente pulsando la tecla CALL. El canal CALL puede programarse igual que los canales de memoria normales; ésto es muy práctico para recuperar rápida y fácilmente las frecuencias y parámetros utilizados más a menudo.

Recuperación del Canal CALL

Pulse la tecla CALL.

- Se visualiza "C" y el transceptor pasa al modo CALL.

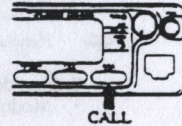
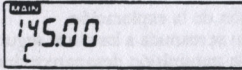

- Para regresar al modo VFO, pulse de nuevo la tecla CALL.

■ Parámetros Predeterminados del Canal CALL

	DR-605T	DR-605E
VHF	145,000 MHz	145,000 MHz
UHF	445,000 MHz	435,000 MHz

Modificación de la Frecuencia del Canal CALL

⚠ Nota: No se puede cambiar la frecuencia del canal CALL desde la función CALL; antes es necesario pasar a la función VFO.

1. Seleccione una nueva frecuencia CALL en el modo VFO.
2. Después de pulsar la tecla FUNC, gire el mando Dial o pulse las teclas UP/DOWN del micrófono hasta que aparezca la "c".

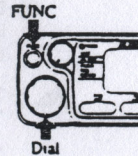
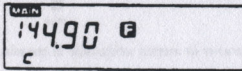

3. Pulse la tecla VM/(MW) mientras se visualiza el símbolo **c**.
 - La **c** desaparece y se almacena la nueva frecuencia en el canal CALL.

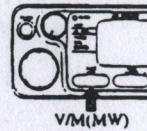

4. Pulse la tecla CALL para que aparezca la nueva frecuencia en el display.

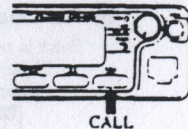
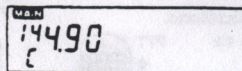

4.3 Exploración (Scanning)

La exploración se utiliza para detectar transmisiones automáticamente dentro de un margen de frecuencias o entre canales de memoria programados. La exploración se detiene mientras se recibe una transmisión y se reanuda de acuerdo a las condiciones establecidas para la reanudación.

Existen tres tipos de exploración.

- Exploración de banda.
- Exploración de memorias.
- Exploración de tonos.

⇒ Para detalles sobre la exploración de tonos, refiérase a la página 35.

Existen dos condiciones para la reanudación de la exploración.

- Modo temporizador..... La exploración se reanuda a los cinco segundos de detenerse, o cuando la transmisión desaparece durante dos segundos o más. Durante la exploración, el punto decimal que sigue a las unidades de 1 MHz parpadea.
- Modo canal ocupado..... La exploración se detiene mientras se recibe la transmisión y se reanuda dos segundos después que desaparece la misma. Durante la exploración, los puntos decimales después de las unidades de 1 MHz y 100 kHz parpadean.

⇒ Para detalles sobre cómo seleccionar la condición de reanudación, refiérase a la página 46.

Exploración de Banda

La exploración de banda busca por todo el margen de frecuencias en la banda principal, y procede de acuerdo al paso de sintonía establecido.

1 Para Iniciar la Exploración

En la función VFO, mantenga pulsada la tecla UP/DOWN del micrófono durante uno o dos segundos.

- El punto decimal parpadea y la exploración se inicia en el mismo sentido de la tecla pulsada (hacia arriba o hacia abajo).

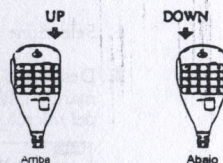

Sugerencias:

- Se puede cambiar el sentido de la exploración durante la misma utilizando el mando Dial o las teclas UP/DOWN del micrófono.
- Durante la pausa, se puede reanudar la exploración con el mando Dial o las teclas UP/DOWN del micrófono.
- En la exploración con canal ocupado, el punto decimal del tono también parpadea.



Notas:

- La exploración hacia arriba continúa hasta el límite superior de la banda y cuando lo alcanza regresa al límite inferior de la misma.
- La exploración hacia abajo continúa hasta el límite inferior de la banda y cuando lo alcanza regresa al límite superior de la misma.
- Si se apaga el transceptor durante la exploración, ésta no se reanuda cuando vuelva a encenderlo.

2 Para Detener la Exploración

Pulse la tecla FUNC, V/M, o PTT del micrófono.

- El punto decimal permanece fijo y la exploración se detiene.

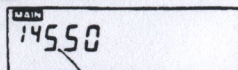

Permanece fijo

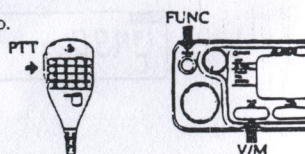

Exploración en Memoria

La exploración en memoria busca la presencia de transmisiones en los canales de memoria programados.

1 Iniciar la Exploración

En el modo memoria, mantenga pulsada la tecla UP/DOWN del micrófono durante uno o dos segundos.

- El punto decimal parpadea y la exploración procede en el mismo sentido de la tecla pulsada (hacia arriba o hacia abajo).



Sugerencias:

- Se puede cambiar el sentido de la exploración durante la misma utilizando el mando Dial o las teclas UP/DOWN del micrófono.
- Durante la pausa, se puede reanudar la exploración con el mando Dial o las teclas UP/DOWN del micrófono.
- En la exploración con canal ocupado, el punto decimal del tono también parpadea.



Notas:

- La exploración hacia arriba continúa hasta el límite superior de la banda y cuando lo alcanza regresa al límite inferior de la misma.
- La exploración hacia abajo continúa hasta el límite inferior de la banda y cuando lo alcanza regresa al límite superior de la misma.
- Si se apaga el transceptor durante la exploración, ésta no se reanudará cuando vuelva a encenderlo.

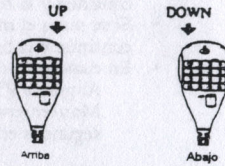

2 Detener la Exploración

Pulse la tecla FUNC, V/M, o PTT del micrófono.

- El punto decimal permanece fijo y la exploración se detiene.

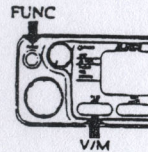
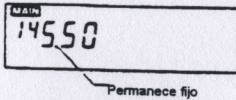

Exclusión de Canales de la Exploración

Se pueden seleccionar canales de memoria específicos para excluirllos de la exploración en memoria.

1. En el modo memoria seleccione el canal que desea omitir de la exploración.



Para detalles sobre cómo seleccionar un canal de memoria, refiérase a la página 16.

2. Pulse la tecla FUNC y oprima V/M

mientras se visualiza el símbolo .

- El punto decimal desaparece.

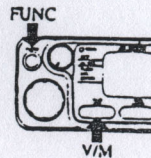
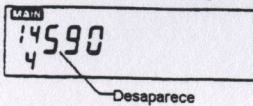

3. Para anular la exclusión de un canal, selecciónelo y repita el procedimiento del paso anterior (2).

- El punto decimal reaparece, señalando que el canal será explorado.

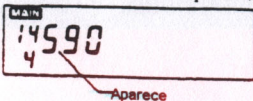

Funcionamiento durante la Exploración

■ Cambio de Banda Durante la Exploración

- Si se pulsa el mando UHF durante la exploración de la banda VHF, la exploración continúa y la banda UHF pasa a ser la principal.
- Si se pulsa el mando VHF durante la exploración de la banda UHF, la exploración continúa y la banda VHF pasa a ser la principal.
- En cualquiera de los dos casos anteriores:

Al pulsar PTT se transmite por la banda principal.

Manteniendo pulsada la tecla UP/DOWN del micrófono durante uno o dos segundos en la nueva banda, se realiza la exploración en ambas bandas.



Notas: • *La exploración se detiene en la subbanda durante la transmisión. Al cesar la transmisión, la exploración se reanuda.*

- *Mientras se explora la subbanda no se pueden programar o eliminar canales de memoria, activar la función inversa ni activar la función de configuración en la banda principal.*

4.4 Otras Funciones Útiles

Este tranceptor cuenta con varias funciones útiles además de las ya mencionadas. El manejo efectivo de las mismas le permitirá sacar más provecho del equipo.

Codificador de Tonos y Frecuencia de Tonos

Cuando se activa el codificador de tonos CTCSS (incluido como estándar en el DR-605), se superpone un tono subaudible sobre la transmisión.

Sugerencia: Si su tranceptor incorpora la unidad opcional de squelch de tonos (EJ-24U), podrá trabajar con decodificación de tonos. (Refiérase a la página 33).

1 Activar la Función Codificador de Tonos

Pulse la tecla **FUNC**; mientras aparece **F** oprima la tecla **MONITOR (SQL)**.

- Aparecerá la **T** y la frecuencia de tonos en uso. (El valor predeterminado es 88'5 MHz).

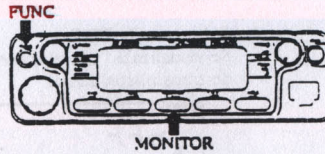
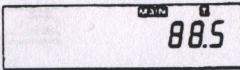

2 Seleccionar la Frecuencia de Tonos

Mientras aparece la frecuencia del tono, gire el mando Dial o pulse las teclas UP/DOWN del micrófono para seleccionar una de las 50 frecuencias de tono disponibles.

- Tabla de frecuencias de tonos disponibles (Unidad: Hz)

67'0	69'3	71'9	74'4	77'0	79'7	82'5	85'4	85'5
91'5	94'8	97'4	100'0	103'5	107'2	110'9	114'8	118'8
123'0	127'3	131'8	136'5	141'3	146'2	151'4	156'7	159'8
162'2	165'5	167'9	171'3	173'8	177'3	179'9	183'5	186'2
189'9	192'8	196'6	199'5	203'5	206'5	210'7	218'1	225'7
229'1	233'6	241'8	250'3	254'1				

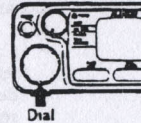

3 Confirmación de la Frecuencia de Tonos

Pulse la tecla **FUNC**, **V/M**, o **PTT** del micrófono.

- La **T** permanece en el display y éste vuelve a mostrar la frecuencia de recepción.

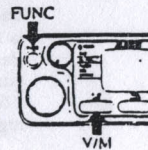
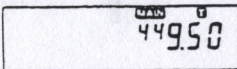

Nota: Si no se lleva a cabo ninguna acción durante cinco segundos después de haber seleccionado un valor, la frecuencia de tonos visualizada también quedará confirmada.

- Para anular la selección de tonos, pulse la tecla **FUNC**, y mientras aparece la **F**, pulse la tecla **MONITOR (T.SQL)**. La **T** desaparece y se anula la selección de tonos. Si se encuentra instalada la unidad opcional de squelch de tonos, repita este paso hasta que desaparezca la **T**.

Función T.O.T. (Temporizador de Final de Transmisión)

La función T.O.T. detiene automáticamente la transmisión una vez transcurrido un intervalo de tiempo predeterminado. El transceptor emite pitidos de aviso cinco segundos antes de detener la transmisión y vuelve a avisar cuando deja de transmitir. Si se ha establecido un período de inhibición, la transmisión quedará inhibida durante dicho período una vez el temporizador de final de transmisión llega a su término. Si no se ha establecido, la transmisión se reanuda inmediatamente después de que el temporizador llegue al final.

Esta función evita que las transmisiones inadvertidamente prolongadas puedan interferir con otras emisoras y sobrecalentar el transceptor.

■ Configuración del Intervalo de Final de Transmisión

1. Pulse la tecla TOT.

Se visualizará "t" y el intervalo de final de transmisión actual.

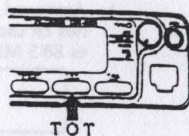
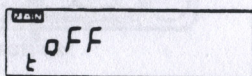

2. Gire el mando Dial o pulse las teclas UP/DOWN del micrófono para seleccionar un intervalo de final de transmisión.
 - Cada paso del mando Dial o de las teclas UP/DOWN varía el intervalo de tiempo en incrementos de 30 segundos. Se puede seleccionar un intervalo desde 0 hasta 450 segundos. (El valor predeterminado es "oFF").

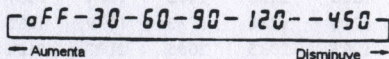
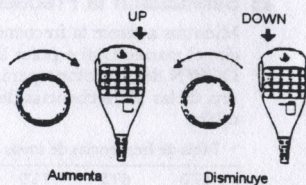

3. Pulse la tecla FUNC, V/M o PTT del micrófono.

- Se confirma el intervalo de final de transmisión seleccionado y se sale de la función configuración del TOT.
- Para entrar en la función de configuración del período de inhabilitación del TOT, pulse la tecla TOT en lugar de las anteriores.

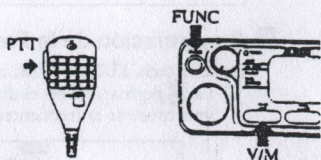

Nota: Si no se lleva a cabo ninguna acción durante cinco segundos después de haber seleccionado un valor, el intervalo para el final de transmisión seleccionado quedará confirmado y se saldrá de la función configuración del TOT.

■ Selección del Intervalo de Inhibición del TOT

1. Pulse la tecla TOT desde la función de configuración del temporizador de final de transmisión.
 - Aparecerán "P" y el intervalo de inhibición actual (el valor predeterminado es "0").

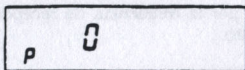
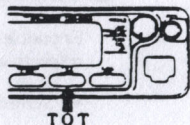

2. Gire el mando Dial o pulse las teclas UP/DOWN del micrófono para seleccionar un intervalo de inhibición de la transmisión.
 - Cada paso del mando Dial o de las teclas UP/DOWN del micrófono varía el intervalo en incrementos de un segundo. Se puede seleccionar un intervalo de inhibición desde 0 hasta 15 segundos.

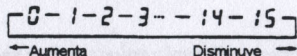
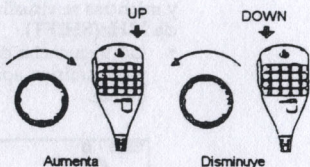

3. Pulse la tecla FUNC, V/M o PTT del micrófono.
 - Se confirma el intervalo de inhibición de la transmisión seleccionado y se sale de la función configuración del TOT.
 - Para regresar a la función configuración del intervalo de final de transmisión, pulse la tecla TOT en lugar de las anteriores.

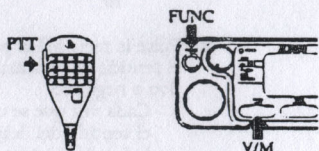

Nota: Si no se lleva a cabo ninguna acción durante cinco segundos después de haber seleccionado un valor, el intervalo de inhibición seleccionado quedará confirmado y se saldrá de la función de configuración.

Función Split

■ Sentido y Frecuencia del Desplazamiento

Es posible desplazar la frecuencia de transmisión en sentido positivo (+) o negativo (-) respecto a la frecuencia de recepción.

- Sentido negativo..... Se transmite por la frecuencia de recepción menos el valor del desplazamiento.
- Sentido positivo..... Se transmite por la frecuencia de recepción mas el valor del desplazamiento.

1. En el modo VFO, pulse la tecla FUNC y mientras se visualiza F oprima la tecla MHz(SHIFT).

- Las frecuencias del desplazamiento y transmisión aparecen alternadamente.

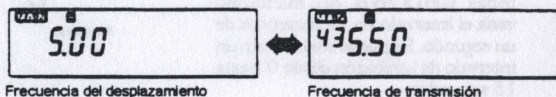
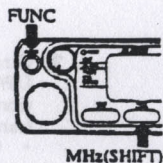

Nota: Si el resultado de una frecuencia de desplazamiento produce una transmisión fuera de banda, al pulsar el PTT aparecerá el aviso "oFF" indicando que no es posible transmitir.

2. Pulse la tecla MHz para seleccionar el sentido del desplazamiento positivo o negativo.

- Cada vez que se oprima la tecla, el sentido del desplazamiento cambia de la siguiente forma:

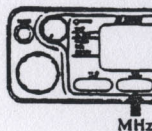
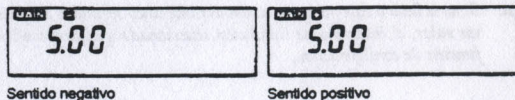
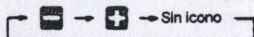

3. Cambio de la frecuencia de desplazamiento.

- Para cambiar la frecuencia de acuerdo al paso de sintonía establecido: Gire el mando Dial o pulse las teclas UP/DOWN del micrófono.

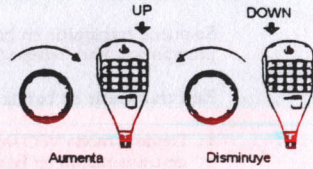

Sugerencia: Si mantiene pulsada la tecla UP/DOWN durante más de un segundo, la frecuencia de desplazamiento cambiará continuamente de acuerdo al valor del paso de sintonía establecido.

- Para cambiar la frecuencia en pasos de 1 MHz: Oprima el mando VHF para disminuir la frecuencia o el mando UHF para aumentarla.

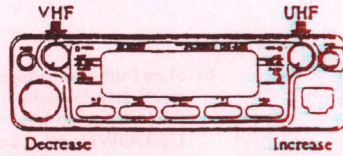

Sugerencia: Si mantiene pulsado el mando VHF o UHF durante más de un segundo, la frecuencia de desplazamiento cambiará continuamente en pasos de 1 MHz.

4. Pulse la tecla FUNC, V/M o PTT del micrófono para confirmar la frecuencia de desplazamiento.

- Una vez confirmada, se visualizará la frecuencia de recepción.

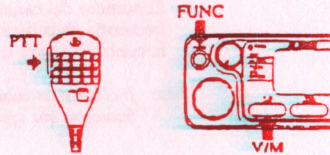

Nota: Si no se lleva a cabo ninguna acción durante cinco segundos después de haber seleccionado un valor, la frecuencia de desplazamiento actual quedará confirmada.

5. Pulse PTT para transmitir.

- Sentido negativo..... Se transmite por la frecuencia de recepción menos la frecuencia del desplazamiento.
- Sentido positivo..... Se transmite por la frecuencia de recepción mas la frecuencia del desplazamiento.



Sentido negativo

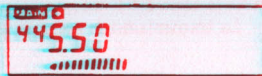

Sentido positivo

Nota: Si el resultado de una frecuencia de desplazamiento produce una transmisión fuera de banda, al pulsar el PTT aparecerá el aviso "OFF" indicando que no es posible transmitir.

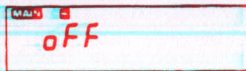

■ Transmisión en Banda Cruzada

Se puede transmitir en banda cruzada cuando la frecuencia de la banda principal está programada para recepción y la frecuencia de la subbanda para transmisión.

Para transmitir en banda cruzada, siga los pasos que se indican a continuación.

1. Desde el modo VFO sintonice una frecuencia de recepción en la banda principal y otra de transmisión en la subbanda.

2. a) Si está sintonizando en el último canal de memoria utilizado:
Pulse la tecla V/M mientras retiene la tecla FUNC.

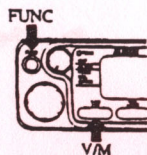

b) Si está sintonizando en el canal de memoria seleccionado:
Gire el mando Dial o pulse las teclas UP/DOWN del micrófono mientras retiene la tecla FUNC para seleccionar el canal. Continúe reteniendo la tecla FUNC y pulse V/M.

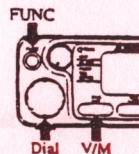

• El número del canal de memoria y el símbolo **F** desaparecen, indicando que la frecuencia de la banda principal se encuentra programada para recepción y la de la subbanda para transmisión en el canal de memoria seleccionado.



Nota: Incluso si se encuentra sintonizada en la subbanda una frecuencia desplazada, la frecuencia que aparece en la subbanda estará programada para transmisión.

3. Entrada en la función memoria y recuperación del canal de memoria de banda cruzada.

• Aparecen los símbolos **+** y **-**.

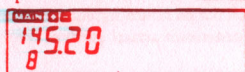

Para detalles sobre cómo seleccionar un canal de memoria, refiérase a la página 16.

4. Pulse la tecla PTT del micrófono para transmitir.

• La transmisión se produce por la frecuencia programada.

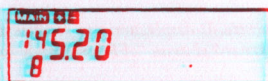

■ Función Inversa en Split

Esta función permite recibir provisionalmente por la frecuencia de transmisión. Pulse la tecla MONITOR mientras se visualizan los símbolos \pm .

- La recepción tendrá lugar por la frecuencia de transmisión.

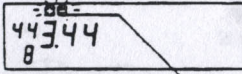

Intermitente



Nota: Durante este intervalo la recepción en la subbanda cesa.

- Pulse cualquier tecla para regresar al display anterior.

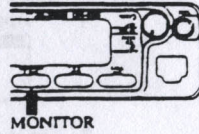
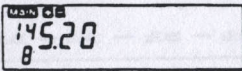

MONITOR

Función Inversa

La función inversa intercambia las frecuencias de transmisión y recepción cuando se seleccionan el sentido y la frecuencia de desplazamiento o cuando se selecciona un canal de memoria de banda cruzada.

- a) Cuando se selecciona el sentido y la frecuencia de desplazamiento (se visualizan los símbolos \pm):

- El signo \pm (para el desplazamiento negativo) y \mp (para el positivo) parpadea. Las frecuencias de transmisión y recepción se intercambian y se invierte la dirección del desplazamiento.

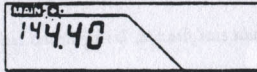

Para el desplazamiento negativo

Intermitente

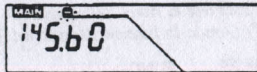

Para el desplazamiento positivo

Intermitente

- b) Cuando se selecciona un canal de memoria de banda cruzada (se visualizan los símbolos \pm):
Pulse la tecla MONITOR.

- Se intercambian las frecuencias de transmisión y recepción.

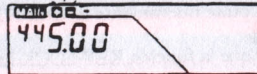

Intermitente

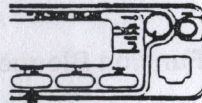

MONITOR

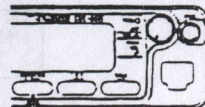

MONITOR



Nota: Si el resultado de una frecuencia de desplazamiento produce una transmisión fuera de banda, se visualiza "oFF".

Selección del Paso de Sintonía

- Desde la función VFO mantenga pulsada la tecla **FUNC** y pulse la tecla **MHz**.
 - Aparecerá el paso de sintonía en uso.

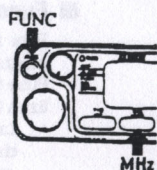
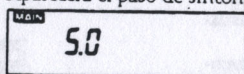

- Gire el mando Dial o pulse las teclas **UP/DOWN** del micrófono para seleccionar el paso de sintonía.

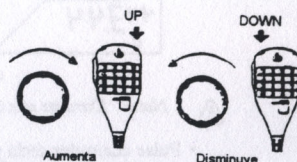

- El paso de sintonía varía como aparece a continuación.

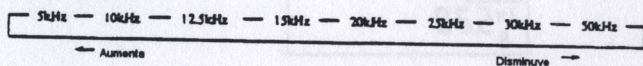

- Pulse la tecla **FUNC**, **V/M** o **PTT** del micrófono.
 - Se confirma el paso de sintonía seleccionado.



Nota: Si no se lleva a cabo ninguna acción durante cinco segundos después de haber seleccionado un valor, se anulará el paso de sintonía seleccionado.

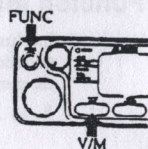

Función Bloqueo del Teclado (KEY LOCK)

Esta función bloquea las teclas para impedir que se produzcan cambios involuntarios en las frecuencias y parámetros.



Nota: Mientras se encuentra activada esta función, las siguientes teclas continúan activas:

- FUNC**
- PTT**
- UP/DOWN**
- FUNC + VHF/UHF** (Establece el nivel del squelch).
- FUNC + TOT (LOCK)** (Anula la función Bloqueo del Teclado).

- Pulse la tecla **FUNC** y mientras se visualiza **[L]** oprima **TOT(LOCK)**.
 - Aparece "L", indicando que la función **KEY LOCK** está activada.

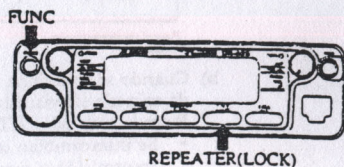
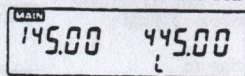

- Para anular la función **KEY LOCK** pulse nuevamente la tecla **FUNC** y oprima **TOT (LOCK)** mientras se visualiza **[L]**.
 - Desaparece la "L", indicando que la función **KEY LOCK** ha sido anulada.



*Nota: • Apagando el transceptor no se anula la función bloqueo del teclado.
• Activando el XBR o el modo visualización de canales se anula la función KEY LOCK.*

Función MONITOR

En instalaciones móviles, las transmisiones pueden interrumpirse al pasar por túneles mientras se conduce. Esta función abre el squelch para poder recibir transmisiones muy débiles, permitiendo discernir con mayor claridad la voz en situaciones de mala recepción.

1. Pulse la tecla **MONITOR** cuando no aparezcan los símbolos **+** **-**.
 - El LED TX/RX lucirá verde y se abrirá el squelch.

 *Sugerencia: También se activará esta función aunque el squelch de tonos esté funcionando.*

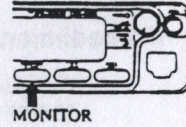

2. Pulse cualquier tecla para anular la función MONITOR.

 *Nota: Si selecciona una frecuencia y sentido de desplazamiento o frecuencias para banda cruzada, se activará la función inversa. (Refiérase a la página 29).*

Activar/ Desactivar la Señal Acústica

Se puede activar o desactivar la función de señal acústica (pitido).

Pulse el mando **UHF** mientras retiene la tecla **FUNC**.

- Este procedimiento activa y desactiva la función del pitido.

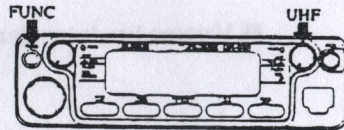

 *Nota:*

- Esta selección afecta el funcionamiento tanto en VHF como en UHF.
- No aparece ningún icono en el display LCD indicando que la función del pitido se encuentra activada o desactivada.

4.5 Reiniciación

Al reiniciar el transceptor todo el contenido de las memorias programadas vuelve a los parámetros originales de fábrica. Si ocurre algún problema persistente, la reiniciación puede solventarlo y hacer que el transceptor vuelva a funcionar normalmente.

Procedimiento de Reiniciación

Encienda el transceptor mientras mantiene oprimida la tecla FUNC.

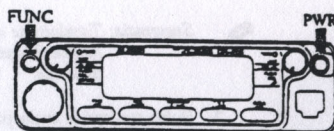

- Aparecerán en el display todos los componentes del mismo y a continuación los valores originales.



Nota: Tenga mucho cuidado al reinicializar el equipo ya que todos los valores se reinician.

■ Valores Predeterminados de Origen

Banda principal		DR-605T	DR-605E
Frecuencia CALL	VHF	145'000 MHz	145'000 MHz
	UHF	445,000 MHz	435'000 MHz
Frecuencia del VFO	VHF	145,000 MHz	145'000 MHz
	UHF	445,000 MHz	435'000 MHz
Frecuencia del desplazamiento	VHF	0'6 kHz	0'6 kHz
	UHF	5 MHz	7'6 MHz
Frecuencia del Tono		88'5 Hz	
Sentido del desplazamiento		Ninguno	
Parámetros del tono		Ninguno	
Paso de sintonía		5 kHz	12'5 kHz
No. del canal de memoria		C	
Condición para la reanudación de la exploración		Temporizador	
Frecuencia de la ráfaga de tonos		1750 Hz	
Función BCLO		Apagada	
MONITOR/KL		Apagado (sin icono en el display)	
Potencia de transmisión		Alta (sin icono en el display)	
Nivel del squelch		3	

CAPITULO 5

COMUNICACIONES SELECTIVAS

5.1 Squelch de Tonos (CTCSS)

La unidad de squelch de tonos opcional (EJ-24U) tiene que estar instalada para poder activar la función squelch de tonos (decodificador). Durante el funcionamiento con squelch de tonos, el squelch se abre y permite escuchar la transmisión cuando se recibe una comunicación que contiene el tono subaudible correcto. Esto permite comunicarse sólo con correspondientes específicos.

⇒ Para detalles sobre cómo instalar la unidad EJ-24U, refiérase a la página 48.

⚠ Nota: Cuando se comunique a través de un repetidor, no utilice la función squelch de tonos. Dependiendo del repetidor, los tonos subaudibles pueden interrumpir la transmisión.

Selección de la Frecuencia de Tonos

1. Pulse la tecla FUNC y mientras se visualiza **F** oprima la tecla MONITOR.
 - Con cada pulsación de la tecla MONITOR el display cambiará de la siguiente forma:

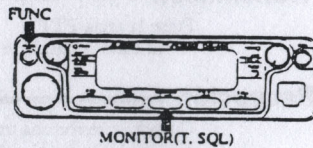
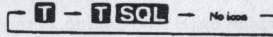

- Pulse repetidamente la tecla MONITOR hasta que aparezca **T SQL**.

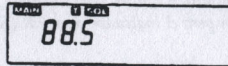

- Para salir de la función de configuración, pulse FUNC o la tecla PTT del micrófono cuando no aparezcan en el display los símbolos **T** ni **T SQL**.
- Gire el mando Dial o pulse las teclas UP/DOWN del micrófono para seleccionar una frecuencia de tono (puede escoger entre 50 disponibles).

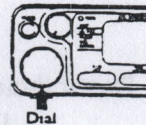

✍ Sugerencia: Las frecuencias de tono se pueden establecer por separado para la banda VHF y UHF.

• Tabla de las frecuencias de tono disponibles (Unidad: Hz)

67'0	69'3	71'9	74'4	77'0	79'7	82'5	85'4	85'5
91'5	94'8	97'4	100'0	103'5	107'2	110'9	114'8	118'8
123'0	127'3	131'8	136'5	141'3	146'2	151'4	156'7	159'8
162'2	165'5	167'9	171'3	173'8	177'3	179'9	183'5	186'2
189'9	192'8	196'6	199'5	203'5	206'5	210'7	218'1	225'7
229'1	233'6	241'8	250'3	254'1				

3. Pulse la tecla FUNC, V/M o PTT del micrófono para confirmar la frecuencia seleccionada.
 - Mientras se visualiza **T SQL** el display vuelve a presentar la frecuencia de recepción.

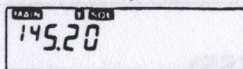
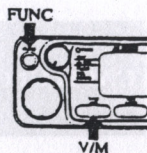
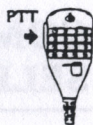

Nota: Si no se lleva a cabo ninguna acción durante cinco segundos después de haber seleccionado un valor, la frecuencia de tonos elegida quedará confirmada.

- Para anular la frecuencia seleccionada, pulse la tecla MONITOR hasta que desaparezcan los símbolos **T** o **T SQL** y a continuación oprima la tecla FUNC o PTT del micrófono.



Notas:

- Las frecuencias de tonos se puede seleccionar por separado para el codificador y el decodificador de tonos; no obstante, los cambios que se realicen a la frecuencia de tonos del codificador afectarán automáticamente a la del decodificador.
- Las modificaciones a la frecuencia del decodificador de tonos del squelch de tonos no afectan a la del codificador de tonos.

Transmisión

Pulse la tecla PTT.

- El tono subaudible del transceptor se superpone a la transmisión.

Recepción

Cuando se recibe una transmisión con el tono correcto, el squelch se abre permitiendo escuchar la comunicación de voz.



Sugerencia: Cuando se recibe una transmisión con un tono diferente al seleccionado, no se podrá escuchar la comunicación pero el indicador de señal (S-meter) se moverá.

Exploración

Cuando se recibe una transmisión con el tono correcto, la exploración se detiene y se recibe la comunicación.



Sugerencias:

- Durante la exploración se puede cambiar el sentido de la misma con el mando Dial o las teclas UP/DOWN del micrófono.
- Durante la pausa se puede reanudar la exploración con el mando Dial o las teclas UP/DOWN del micrófono.

Desactivación del Squelch de Tonos

1. Pulse la tecla FUNC y cuando aparezca **T SQL**, oprima la tecla MONITOR (T.SQL)
 - Se visualizan los parámetros actuales del squelch de tonos.
 - Aparecen en pantalla los parámetros del squelch de tonos.

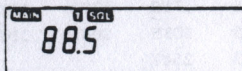
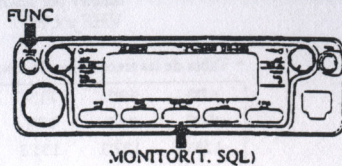

2. Pulse la tecla **MONITOR**.
Desaparece **T SQL** del display.

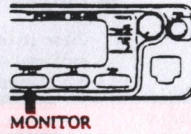
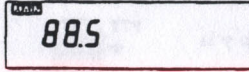

3. Pulse la tecla **FUNC, V/M** y **PTT** del micrófono.
 - La pantalla vuelve a presentar el display de la frecuencia.

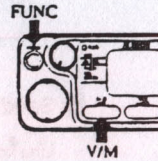
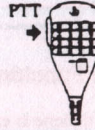
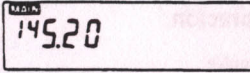

*Nota: Si no se lleva a cabo ninguna acción durante cinco segundos después de haber pulsado la tecla **MONITOR**, el display vuelve a mostrar la frecuencia de recepción.*

■ Uso de la Función MONITOR

La función **MONITOR** permite apagar provisionalmente el squelch de tonos.

⇒ Para detalles sobre la función **MONITOR** refiérase a la página 31.

Exploración de Tonos

La exploración de tonos busca un tono específico dentro de una transmisión recibida.

1 Activación del Squelch de Tonos

Desde el modo **VFO**, pulse la tecla **FUNC** y cuando aparezca **F** pulse la tecla **MONITOR (T.SQL)**.

- Pulse repetidamente la tecla **MONITOR** hasta que aparezca **T SQL**.

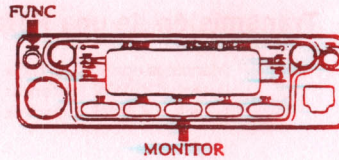
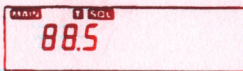

2 Inicio de la Exploración

Mantenga oprimida la tecla **UP/DOWN** durante uno o dos segundos mientras se visualiza la frecuencia de tonos.

- El punto decimal parpadea y la exploración continúa en el sentido de la tecla pulsada (hacia arriba o abajo).

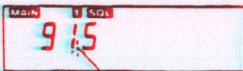

Intermitente

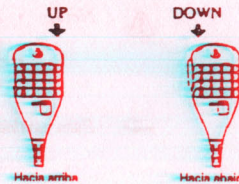

- Sugerencias:**
- El sentido de la exploración se puede cambiar mientras se realiza la misma con el mando **Dial** o las teclas **UP/DOWN** del micrófono.
 - Si la exploración se detiene, no se reanudará hasta que se pulse la tecla **UP/DOWN**.

3 Parada de la Exploración

Pulse la tecla FUNC, V/M o PTT del micrófono.

- El punto decimal permanece fijo y la exploración se detiene.



Permanece fijo

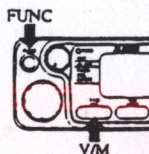

4 Salida de la Función de Exploración

Una vez que se detiene la exploración, pulse la tecla FUNC, V/M o PTT del micrófono.

- El transceptor retorna a la función VFO.

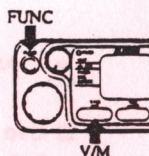
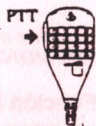
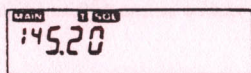

5.2 Squelch de Tonos (CTCSS)

Se puede transmitir una ráfaga de tonos para tener acceso a los repetidores europeos, etc.

Transmisión de una Ráfaga de Tonos

Mantenga oprimida la tecla PTT y pulse la tecla DOWN (entonces puede soltar la tecla DOWN si prefiere).

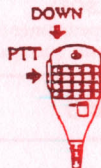

- Notas:
- Durante la transmisión de la ráfaga de tonos no es posible recibir en la subbanda. (El indicador de señal S-meter y el piloto de la ráfaga de tonos, se apagan).
 - No es posible transmitir una ráfaga de tonos cuando se activa la función de CLONACIÓN. (Refiérase a la página 44).



Para cambiar la frecuencia de la ráfaga de tonos, refiérase a la página 46.

CAPÍTULO 6 MANTENIMIENTO

6.1 Detección de Problemas

Si surgiera algún problema, intente en primer lugar alguno de los procedimientos de detección que se señalan a continuación. Si el problema persiste, intente reiniciar el transceptor; ésto puede solucionarlo. Si todo lo anterior falla, póngase en contacto con un servicio técnico autorizado ALINCO.

⇒ Para detalles sobre cómo reinicializar, refiérase a la página 32.

Problema	Causa Probable	Solución
El transceptor está encendido pero el display no indica nada.	a. Las polaridades + y - de la conexión a la fuente de alimentación están invertidas. b. El fusible está fundido.	a. Conecte el hilo rojo al terminal positivo y el negro al negativo de la fuente de alimentación DC. b. Verifique y solucione el problema que hace que el fusible se funda y sustitúyalo con uno nuevo (*).
El display LCD se ve demasiado oscuro.	La tensión es muy baja.	La tensión de alimentación debe ser de 13'8 V CC.
No se oye nada por el altavoz.	a. El mando de VHF o UHF se ha girado demasiado en sentido inverso al del reloj. b. Está cerrado el squelch. c. Está activado el squelch de tonos. d. Está oprimida la tecla PTT y el transceptor se encuentra transmitiendo. e. Se ha conectado un altavoz externo.	a. Sitúe el mando VHF o UHF en un nivel adecuado. b. Reduzca el nivel del squelch. c. Desactive el squelch de tonos. d. Suelte la tecla PTT. e. Desconecte el altavoz externo.
Las teclas y el Dial no funcionan.	Está activada la función KEY LOCK (bloqueo del teclado). Aparece una "L" en el display.	Desactive el bloqueo del teclado.
Al girar Dial no cambia el canal de memoria.	a. No hay canales de memoria programados. b. El transceptor se encuentra en modo CALL.	a. Programe canales de memoria. b. Pulse la tecla V/M para activar la función memoria.
Al pulsar las teclas UP/DOWN no cambia el canal de memoria.	El transceptor se encuentra en modo CALL.	Active las funciones VFO o memoria.
No es posible transmitir aunque se pulse la tecla PTT.	a. La conexión del micrófono es deficiente. b. La conexión de la antena es deficiente.	a. Conecte correctamente el micrófono. b. Conecte correctamente la antena.

■ Sustitución del Fusible*

DR-605T..... 15 A

DR-605E..... 15 A

Cuando se funde un fusible al poco tiempo de reemplazarlo, desconecte el cable de alimentación y póngase en contacto con un distribuidor ALINCO autorizado.

 Advertencia: Asegúrese de utilizar los fusibles especificados anteriormente ??????

 Nota: • Si las frecuencias de recepción se encuentran relacionadas de la siguiente forma, podría recibirse una transmisión sin modular. Esto es resultado de la composición de la frecuencia del transceptor y no un problema del mismo.

(Frecuencia de recepción de la banda lateral de VHF -21'7 MHz) x 3 = Señal de recepción de la banda lateral de UHF -61'7 MHz).

• Si la frecuencia de recepción es tres veces mayor que la de transmisión, es posible que escuche su propia transmisión.

6.2 Limpieza

Utilice un paño seco, impregnado de silicona o de textura suave para limpiar el panel de control y la funda.

 Notas: • No use aguarrás, bencina, alcohol o cualquier disolvente que pueda deformar o desteñir el transceptor.
• Si alguna parte del transceptor se encuentra excesivamente sucia, utilice un detergente neutro diluido en agua para limpiarlo.

APÉNDICES

A Funcionamiento en Packet

El funcionamiento en packet (radiopaquete) se utiliza para la transmisión de datos en lugar de voz con un ordenador personal.

■ Requisitos para Trabajar en Packet

- ① Antena
- ② Fuente de alimentación regulada (para el DR-605)
- ③ Fuente de alimentación regulada (para el TNC)
- ④ TNC (Controlador de Nodo Terminal)
- ⑤ Ordenador personal (PC)



- Notas:*
- *Se necesita una fuente de alimentación independiente para el transceptor y otra para el TNC.*
 - *Si el transceptor, ordenador personal y TNC están muy cercanos, producirán interferencia entre sí.*
 - *Verifique que tanto usted como su corresponsal utilicen la misma frecuencia.*

■ Sensibilidad de la Entrada TXD (datos de transmisión)

	Impedancia de entrada	Entrada de modulación estándar	Equipo soportado
1200 bps	2'2 k Ω	10mV p-p	TNC estándar u otro equipo de comunicaciones.
9600 bps	10 k Ω	2V p-p	Módem/TNC a 9600 bps



- Notas:*
- *La desviación del nivel óptimo de entrada (10 mV p-p para 1200 bps o 2V p-p para 9600 bps, produce una relación S/N baja o distorsión excesiva, lo cual origina errores en las transmisiones de datos.*
 - *Si el nivel de entrada de datos sobrepasa aproximadamente 3V p-p durante el funcionamiento en packet a 9600 bps, el circuito limitador del transceptor se activará y podrá producirse un error de transmisión. En este caso, ajuste el volumen del TNC al nivel óptimo.*

Funcionamiento en Packet a 1200 bps

■ Conexiones para Trabajar en Packet

Conecte el TNC, etc., al conector de micrófono (en el panel principal) y al conector SP (en el panel posterior) del transceptor.

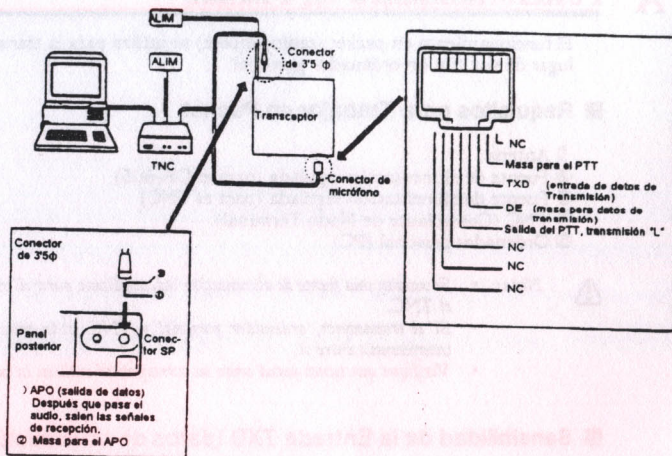

■ Funcionamiento en Packet

1. Fije el nivel del squelch justo donde desaparece el ruido.
2. Ajuste el volumen de acuerdo al nivel de entrada del radiopaquete.

Funcionamiento en Packet a 9600 bps

■ Conexiones para Trabajar en Packet

Conecte las clavijas TNC al conector de entrada de datos (izquierda) y al PTT (SP) (derecha) en la parte posterior del transceptor.



Nota: Si utiliza un TNC tipo G3RUH o K9NG, su nivel de salida puede resultar demasiado bajo, dependiendo del fabricante. Debido al bajo nivel de salida puede producirse una desviación insuficiente. Por consiguiente, antes de llevar a cabo cualquier operación compruebe que el nivel de salida sea el correcto.

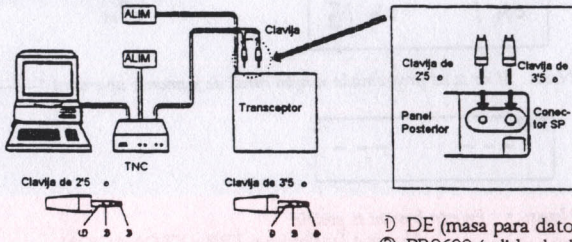

- ① DE (masa para datos de transmisión)
- ② PR9600 (salida de datos a 9600 bps). Produce la salida del detector de señal de FM (nivel: 300mVp-p/47k).
- ③ TXD (entrada de datos de transmisión). Conecta a la salida TNC MIC.
- ④ Masa para el PTT
- ⑤ PTT (salida PTT, transmisión "L"). Conecta a la salida del PTT.
- ⑥ NC

■ Funcionamiento en Packet

1. Pulse el mando VHF o UHF para seleccionar la banda principal.
2. Pulse el mando VHF mientras mantiene oprimida la tecla FUNC. Aparece "9600" en el display de la subbanda. (En la banda principal sigue apareciendo la frecuencia de recepción).

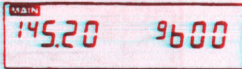
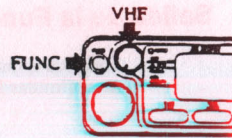

- Repita este procedimiento para salir de esta función de packet.
3. Ajuste el volumen y el squelch en el nivel más apropiado para monitorizar. El nivel del volumen y del squelch no afectan la salida de los datos recibidos.



- Notas:*
- En modo packet a 9600 bps no se puede acceder a las funciones XBR o CLONACIÓN.
 - En modo packet a 9600 bps no se pueden usar las funciones monitor o inversa.

B Función Visualización de Canales

Esta función (channel display) muestra en el display los números de los canales preprogramados en lugar de las frecuencias.

Acceso a la Función Visualización de Canales

Mantenga oprimida la tecla V/M y el mando VHF mientras enciende el transceptor.

- Aparecerá el número del último canal de memoria utilizado.

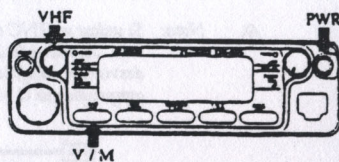
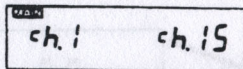

Nota: Si no se ha programado ningún canal de memoria, aparecerá "—" en el display.

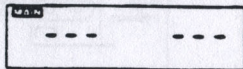

Notas: • En esta función es posible:

- Acceder a las funciones XBR y CLONACIÓN.
- Activar las funciones MONITOR y KEY LOCK (bloqueo de teclado) si están seleccionadas en la función de configuración.

• En esta función no es posible:

- Conmutar entre las funciones VFO y memoria.
- Seleccionar la función CALL.
- Modificar los parámetros del TOT.
- Modificar la frecuencia y sentido del desplazamiento.
- Modificar los parámetros del squelch de tonos.
- Seleccionar el modo configuración (SET).
- Seleccionar la función packet a 9600 bps.
- Activar o desactivar la función señal acústica (pitido).
- Eliminar datos de los canales de memorias.

Salida de la Función Visualización de Canales

Encienda el transceptor mientras mantiene oprimidas las teclas V/M y CALL.

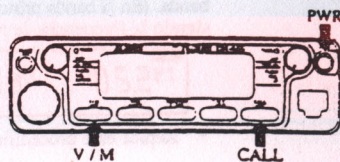

C Función XBR (Repetidor en Banda Cruzada) (sólo para el DR-605T)

Esta función permite al DR-605T trabajar como un repetidor. Es decir, cuando se recibe una transmisión específica en una banda, el transceptor automáticamente la transmite por otra banda. Durante la transmisión aparece la señal **MAIN** en el sector de transmisión.

- ⚠ **Notas:**
- La banda principal no se puede cambiar durante la transmisión.
 - Se puede acceder a esta función desde el VFO, memoria y CALL, así como desde la modalidad 1 de visualización de canales (channel display).
 - No se puede utilizar esta función en la modalidad de radiopaquete a 9600 bps.
 - Si se accede al modo XBR desde la función de CLONACIÓN, el transceptor sale del modo CLONACIÓN y pasa al XBR.
 - Si se selecciona un canal de memoria de banda cruzada, la transmisión tiene lugar por la frecuencia de recepción.
 - Si la unidad de squelch de tonos se encuentra instalada, se activará al recibir una transmisión con tonos.
 - Si se ha establecido una frecuencia y sentido para el desplazamiento, el transceptor transmitirá la frecuencia de recepción más (o menos) la frecuencia del desplazamiento.
 - Aunque la función TOT se encuentra activa en el modo XBR, el intervalo de inhibición TOT se omite.
 - La función BCLO permanece inactiva en el modo XBR. (Refiérase a la página 47).

Acceso a la Función XBR

Encienda el transceptor mientras mantiene oprimido el mando VHF.

- La señal **MAIN** parpadea, indicando que el transceptor se encuentra en modo XBR.

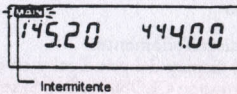

Intermitente

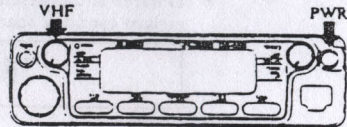

Salida de la Función XBR

Encienda el transceptor mientras mantiene oprimido el mando UHF.

- La señal **MAIN** permanece fija, indicando que el transceptor ha salido del modo XBR.

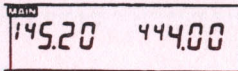

Permanece fija

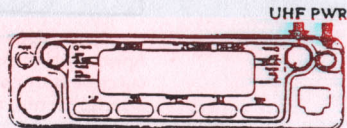

D Función de Clonación

La función de donación permite transferir datos de un DR-605 preprogramado (principal) a otro DR-605 no programado (esclavo). El principal y el esclavo tienen que estar conectados mediante un cable con clavija estéreo de 3'5 ø disponible en el comercio.

Clonación

Complete los siguientes pasos para cada operación de clonación.

1. Apague los transceptores DR-605 principal y esclavo.
2. Conecte un extremo del cable con la clavija estéreo de 3'5 ø al conector SP del principal y el otro extremo al conector SP del esclavo.

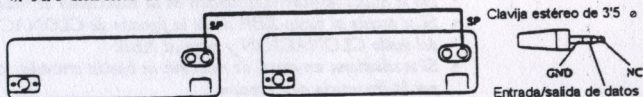

3. Retenga las teclas V/M y MONITOR del principal y el esclavo y enciéndalos.
 - En el display LCD de ambos transceptores aparecerá "cLoNE".

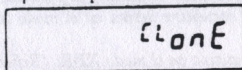

4. Pulse la tecla PTT del micrófono del principal para iniciar la transferencia de datos.
 - Durante la transferencia, en el display del principal aparece "SEnd" y en el del esclavo continúa apareciendo "LoAd".

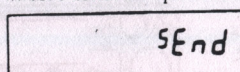
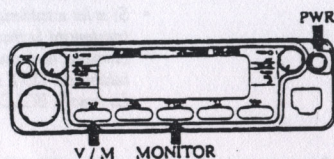

Principal

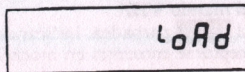

Esclavo

5. a) Si la transferencia se lleva a cabo satisfactoriamente:
 - Aparecerá el mensaje "PASS" en el display del principal y en el del esclavo. A continuación saldrán ambos de la función CLONACIÓN. Si se pulsa cualquier tecla, los transceptores regresarán a la función de CLONACIÓN.

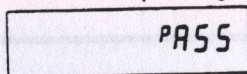

- b) Si ha ocurrido algún error:

- Aparecerá el mensaje "Err" en el aparato principal. En este caso, verifique y solucione la causa del error y pulse de nuevo la tecla PTT en el principal. Si persiste el error, apague los transceptores y repita los pasos 2 y 3.

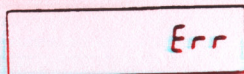

Para más donaciones sitúe el siguiente esclavo en modo CLONACIÓN, o sea, que aparezca "cLoNE" en el display.

6. Apague el transceptor principal y el esclavo.
7. Desconecte el cable.

E Función de Configuración (SET)

La función de configuración permite realizar lo siguiente:

- Establecer la condición para reanudar la exploración.
- Frecuencia de la ráfaga de tonos.
- Activar/desactivar la función BCLO (Bloqueo con canal ocupado).
- Activar/desactivar las funciones MONITOR y KEY LOCK (Bloqueo de Teclado) (para el modo visualización de canales).

Acceso a la Función de Configuración

Pulse la tecla **FUNC** y mientras aparece la **F**, pulse la tecla **CALL**.

- La **F** desaparece y se visualiza el primer elemento de configuración (condición para reanudar la exploración).

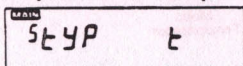
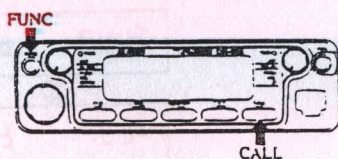

Notas:

- La función de configuración no se anula aunque transcurran más de cinco segundos sin realizar ninguna acción después de hacer una selección.
- No se puede acceder a esta función desde el modo visualización de canales (channel display).
- El transceptor continúa recibiendo mientras se encuentra en la función de configuración.

Selección de los Elementos de Configuración

Gire el mando Dial para seleccionar el elemento de configuración a modificar.

- Al girar el Dial, el elemento cambia de la siguiente forma:

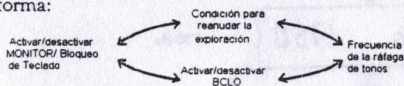

Confirmación de la Selección

Para confirmar la selección, realice una de las acciones siguientes:

- Pulse la tecla **FUNC**, **V/M** o **PTT** del micrófono.

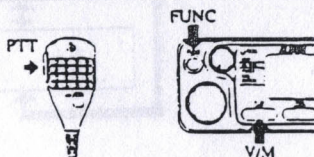

- Gire el mando Dial para pasar al próximo elemento a configurar.



- Apague el transceptor.

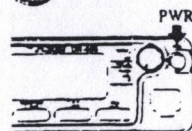

Seleccionar la Condición de Reanudación de Exploración

La condición de reanudación de exploración tiene dos modalidades:

- Modo temporizador.... La exploración se reanuda a los cinco segundos de haberse detenido, o cuando la transmisión desaparece durante dos segundos o más.
- Modo canal ocupado.... La exploración se detiene cuando detecta una transmisión y se reanuda dos segundos después que ésta desaparece.

Al pulsar las teclas UP/DOWN del micrófono, la condición de reanudación alterna de la forma siguiente:

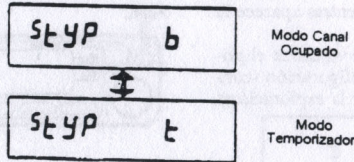

Seleccionar la Frecuencia de la Ráfaga de Tonos

⇒ Para detalles sobre la ráfaga de tonos, refiérase a la página 36.

Al pulsar las teclas UP/DOWN del micrófono se cambia la frecuencia de la ráfaga de tonos como aparece a continuación.

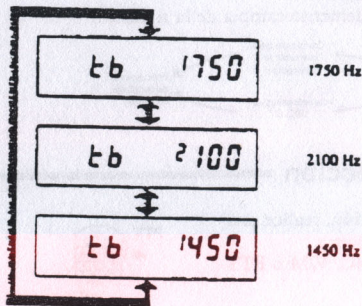

Fijar el Nivel del BCLO (Bloqueo de Canal Ocupado)

La función BCLO impide transmitir si el tranceptor recibe una transmisión con un tono diferente al del grupo a que pertenece (si la función squelch de tonos se encuentra activada).

- Notas:
- Si las frecuencias de desplazamiento o de banda cruzada están seleccionadas, la función BCLO detecta la transmisión en la frecuencia de recepción.
 - La función BCLO no se activa en los modos CLONACIÓN y XBR.

Al pulsar las teclas UP/DOWN del micrófono cambia el nivel del BCLO como aparece a continuación.

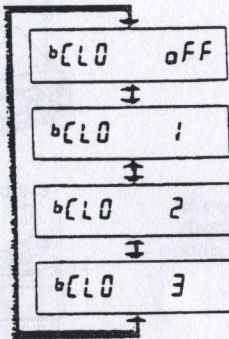

BCLO oFF..... La función BCLO está desactivada.

BCLO 1 No es posible transmitir mientras se recibe una transmisión por la banda de recepción. Si intenta transmitir en esta situación, sonará un pitido de aviso.

BCLO 2 Cuando está activado el squelch de tonos: Sólo es posible transmitir si el tranceptor recibe una transmisión con un tono diferente al asignado a su grupo.

BCLO 3 Cuando está activado el squelch de tonos: Sólo es posible transmitir si el tranceptor recibe una transmisión con el tono correcto.



Nota: Cuando el squelch de tonos no está activado, BCLO 2 y BCLO 3 funcionan igual que BCLO 1.

Activar/Desactivar las Funciones MONITOR y KEY LOCK (sólo en la Función Visualización de Canales)

Las funciones MONITOR y KEY LOCK (Bloqueo del Teclado) sólo se pueden activar o desactivar para la función visualización de canales.

Al pulsar las teclas UP/DOWN del micrófono se activan o desactivan las funciones MONITOR y KEY LOCK como aparece a continuación.

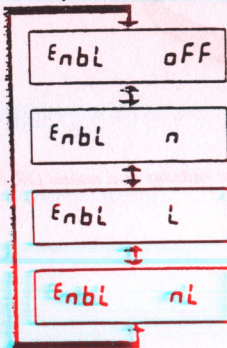

Las funciones MONITOR y KEY LOCK están desactivadas.

La función MONITOR se encuentra activada.

La función KEY LOCK se encuentra activada.

Las funciones MONITOR y KEY LOCK están activadas.

F Opciones

Las opciones siguientes se encuentran disponibles.

Unidad de Squelch de Tonos CTCSS (EJ-24U)

■ Instalación de la Unidad de Squelch de Tonos

1. Apague el transceptor y desconecte el cable de alimentación.
2. Saque los cuatro tornillos de la tapa superior y quítela.

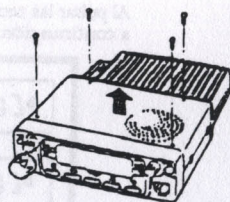

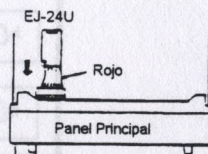

3. Instale la unidad EJ-24U.
 - Conecte la unidad con el hilo rojo a la derecha (visto desde el panel principal).
 - Fije la unidad a la placa base con la cinta adhesiva suministrada.

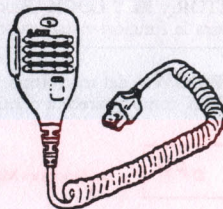

4. Reinstale la tapa superior y atornille los cuatro tornillos a la carcasa.

Micrófono equipado con DTMF (EMS-45)



 Nota: • Este accesorio se incluye como estándar en el modelo DR-605T.

G Especificaciones

Spec.\ Modelo		DR-605T	DR-605E
General			
Margen de frecuencias	VHF	TX: 144'000 a 147'995 MHz RX: 136'000 a 173'995 MHz	144'000 a 145'995 MHz
	UHF	TX: 430'000 A 449'995 MHz RX: 420'000 a 470'000 MHz	430'000 a 439'995 MHz
Modulación		F3E (FM)	
Antena		50 Ω	
Tensión de alimentación		13'8 V CC	
Masa		Negativa	
Consumo de corriente	VHF TX	50 W: 11'5 A máx.	
	UHF TX	35 W: 10'0 A máx.	
	RX	1'2 A máx.	
Estabilidad de frecuencia		±10 ppm máx.	
Medidas		140 (ancho) x 40 (alto) x 176 (fondo) mm	
Peso		1'1 kg	
Transmisor			
Potencia de salida	VHF	H: 50W L: aprox. 5W	
	UHF	H: 35W L: aprox. 5W	
Modulador		Mod. por reactancia	
Espurias		-60 dB máximo	
Desviación máxima		±5 kHz	
Dist. de modulación (al 60%)		3% máximo (300 a 3000 Hz)	
Impedancia del micrófono		2kΩ	
Receptor			
Sistema de Rx		Doble superheterodino	
F.I.		VHF: 21'7 MHz / 450 kHz UHF: 30'85 MHz / 455 kHz	
Sensibilidad (12 dB SINAD)		-16 dBμ (0'16μV) o menor	
Selectividad		-6 dB: 12 kHz min., -60dB: 28 kHz máx.	
Sensibilidad del squeelch		-20 dBμ (0'1 μV) o menor	
Salida de AF (5% distorsión)		2 W o mayor (con impedancia de 8Ω)	
Impedancia de la salida AF		8 Ω	



- Notas:
- Las especificaciones pueden cambiar sin necesidad de aviso previo u obligación.
 - Las especificaciones se garantizan sólo para la banda de radioaficionado.

EA2GL